



TELEPÍTŐI és FELHASZNÁLÓI KÉZIKÖNYV

Tartalom

AR-727i-V3

- 1 Modul
- 
- Az AR-727i-V3 modul támogatja a különböző Ethernet protollokat (TCP szerver/TCP), mellyel egy soros/Ethernet eszközt csatlakoztathat a hálózathoz.
 - Kompakt kialakítású, kisebb, mint egy bankkártya (45 mm x 28 mm nagyságú), egyszerűen csatlakoztatható soros átalakító 10/100M hálózatra.

AR-727CM-V3 485

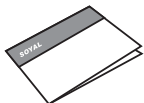
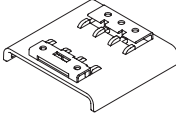
- 1 Modul 2 Felhasználói kézikönyv 3 Konzol
- 
- 
- 
- 32 bites/50MHz ARM processzor, firmware frissíthető soros/Ethernet eszközökhöz.
 - Kompatibilis 5V és 3V rendszerekkel.
 - Két UART csatlakozást támogat és 4K/4K Rx/Tx puffert.
 - Könnyű használat, kompakt méret. Külső, kiegészítő eszköz.
 - 10/100Mbps automatikus sebesség és duplexitás felismerésű Ethernet csatlakozás.
 - A VirtualCOM szoftver 255 virtuális, soros kommunikációs portot biztosít a számítógépe számára.

Műszaki adatok

Termék	AR-727i-V3	AR-727CM-V3 485
Típus	36 tűs, 2 mm-es, kompakt méretű	Ethernet / soros port átalakító
Tápfeszültség	5 VDC (±5%)	9-16 VDC (±5%)
Teljesítmény igény	<0,5W	<2W
Méretek (mm)	45(H)x28(SZ)x14(M)	106,5(H)x66(SZ)x23(M)
1 csatlakozás	TTL 3.3VDC (Rx, Tx, RTS, CTS)	RS-485 (A+, B-)
2 csatlakozás	TTL 3.3VDC (Rx, Tx, RTS, CTS)	RS-485 (A+, B-)
RS-485 Továbbítási irányirányítás	RTS csatlakozáson	-
Csatoló felület	10/100M Base T Ethernet ↔ UART(TTL)	10/100M Base T Ethernet ↔ 300M/RS-485
Tömeg (g)	15	86±5
Túlfeszültség védelem	-	16kV
Villám védelem	1,5KV	
Adat bitek	7, 8	
Stop bitek	1, 2	
Paritás ellenőrzés	Nincs, Páros, Páratlan	
Sávszélesség	4800-115200 bps	
Támogatott protokollok	ARP, IP, TCP Client, UDP, ICMP, HTTP, DHCP, NetBIOS, SNMP v1, v2, v3,	
Szoftver konfigurációs felület	Web böngésző	
Működési hőmérséklet	-20°C~+75°C	
Működési páratartalom	5 to 95% RH	

727i-V3 Kapcsolási rajz

a. AR-727i-V3 csatlakozása RS-485-höz

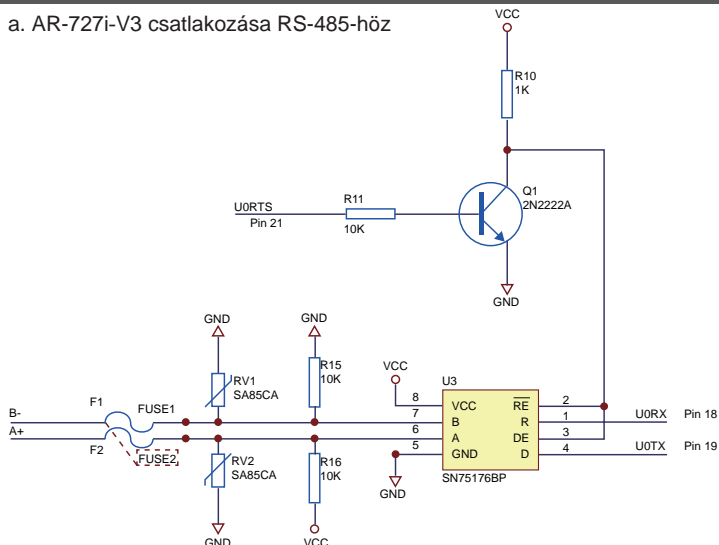

b. AR-727i V3 csatlakozása RJ-45-höz

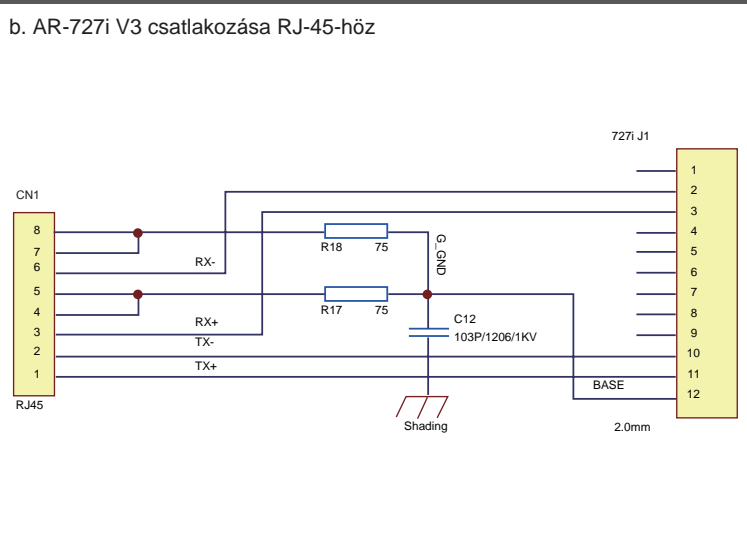

AR-727i-V3 csatlakozó kiosztás

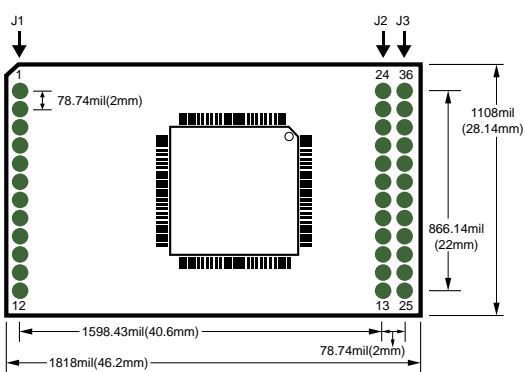

J1

Csatlakozó	Jelzés	Leírás
1	5V	Tápfeszültség bemenet
2	NET RX(-)	Ethernet hálózati adat fogadás (-)
3	NET RX(+)	Ethernet hálózati adat fogadás (+)
4	5V	Tápfeszültség bemenet
5	BUSY LED	LED kimenet, foglaltsági állapot jelzéshez (negatív kapcsolású)
6	LINK LED	LED kimenet, csatlakoztatott hálózati kábel jelzéshez (negatív kapcsolású)
7	ACT LED	LED kimenet, TCP/UDP állapot jelzéséhez (negatív kapcsolású)
8	RX/TX LED	LED kimenet, hálózat RX/TX állapotának jelzéséhez (negatív kapcsolású)
9	GND	Tápfeszültség bemenet
10	NET TX(-)	Ethernet hálózat adat küldés (-)
11	NET TX(+)	Ethernet hálózat adat küldés (+)
12	BASE	Csatlakoztassa az árnyékoláshoz 103P/2KV kondenzátoron keresztül

J2

Csatlakozó	Jelzés	Leírás
24	GND	Tápfeszültség bemenet
23	Fentartva	
22	Fentartva	
21	U0 RTS	UART csatorna 0 Küldés kérelem
20	U0 CTS	UART csatorna 0 Küldés törlése
19	U0 TX	UART csatorna 0 Adat küldés
18	U0 RX	UART csatorna 0 Adat fogadás
17	Gyári alapállapot	Csatlakoztassa ezt a pontot negatív tápfeszültségre több mint 3 másodpercig a modul gyári alapbeállításainak visszaállításához
16	DHCP	Az AR-727i támogatja az IP cím, az alhálózati cím és az átjáró cím automatikus beállítását, de csak akkor, ha a DHCP szerver aktív
15	50Hz	50Hz-es kimenet, külső életjel visszajelzés működtetésére
14	Alaphelyzet	Negatív kapcsolású. Rendszer újraindító bemenet
13	GND	Tápfeszültség bemenet

J3

Csatlakozó	Jelzés	Leírás
36	V33	3,3V-os kimenet (max 20mA)
35	Fentartva	
34	U1 RTS	UART csatorna 1 küldés kérelem
33	U1 CTS	UART csatorna 1 küldés törlése
32	U1 RX	UART csatorna 1 adat küldés
31	U1 TX	UART csatorna 1 adat fogadás
30	Fentartva	
29	Fentartva	
28	Fentartva	
27	Fentartva	
26	Fentartva	
25	Fentartva	

AR-727CM-V3 485 (2 UART bemenet): Csatlakozás és beállítás

A. IP beállítás

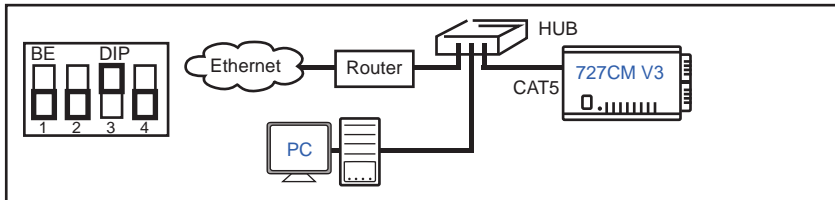

B. Normál használat

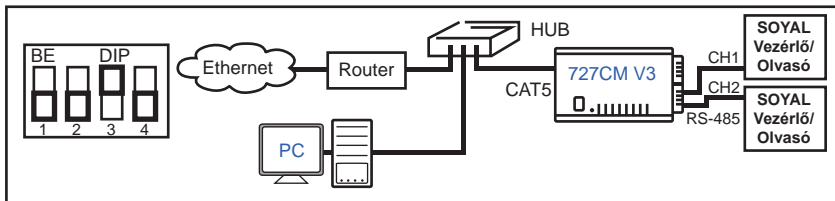

C. Távoli használat (Szerver mód és kliens mód)

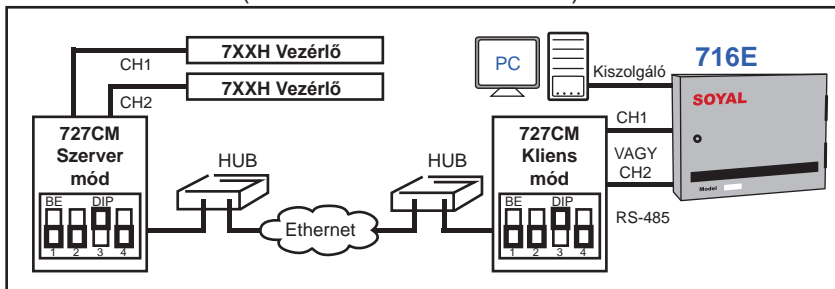

D. DIP kapcsoló beállítás

DIP kapcsoló		1	2	3	4
Normál működési mód és hálózati beállítás	RS-232		BE	KI	
	Két RS-485 vezeték		KI	BE	
DHCP Engedélyezve (Automatikus IP cím konfigurálás)					BE
DHCP Tiltva (Automatikus IP cím konfigurálás)					KI

CH2		CH1						TÁPEGYSÉG	
RS-485	RS-485	RS-232					GND	V12	
LB-	LA+	LB-	LA+	RTS	Tx	Rx	CTS		
1	2	3	4	5	6	7	8	9	
20	19	18	17	16	15	14	13	12	
COM	N.C.	N.O.	DO1	DO2	DO3	DI3	DI2	DI1	
								DI0	

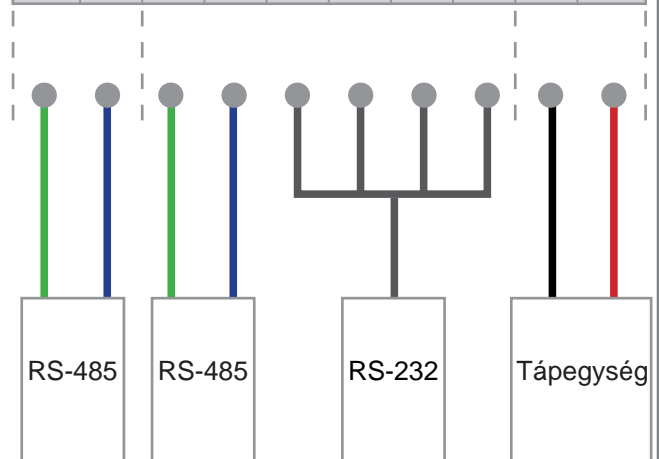

※ CH1 csatlakozások közül csak az egyik (RS-485 vagy RS-232) választható.

Web kezelőfelület

IP cím beállítása:

1. Csatlakoztassa az eszközt a számítógéphez. Miután elindította a Web böngészőt írja be a címsorba a gyári alapértelmezett "http://192.168.1.127" címet, a web szerver elindításához.

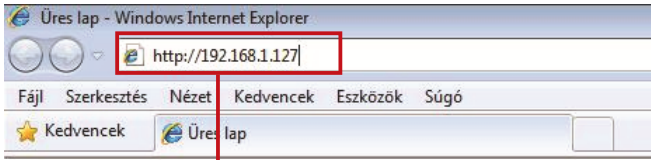

Gyári IP cím

※ A http://192.168.1.127 a gyári alapértelmezett IP cím. Ha ezt az IP címet megváltoztatta, akkor az új IP címet üsse be.

2. Az IP cím bevitele után üssön "Enter"-t, a képernyőn az alábbiakat láthatja [aktuális állapot]:

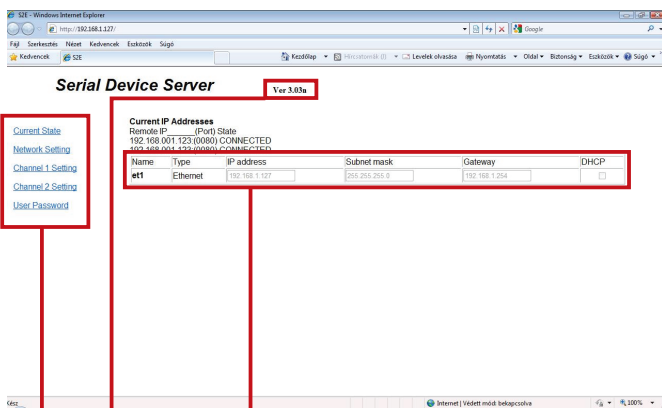

Aktuális IP cím

A firmware verziószáma

Főmenü

3. Belépés

Üsse be a felhasználói nevet (User name) és a jelszót (Password) a felugró ablakba.

※ Gyári alapértelmezés:
Felhasználói név: admin
Jelszó: nem kell kitölteni

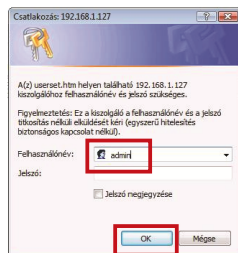

4. Kattintson a főmenüben a [Network Setting]-re az IP cím beállításához.

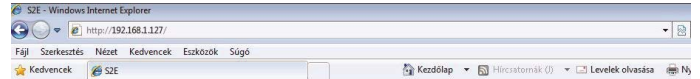

Serial Device Server

Ver 3.03a

[Current State](#)

[Network Setting](#)

[Channel 1 Setting](#)

[Channel 2 Setting](#)

[User Password](#)

Network Setting

After you have changed the IP address, the device will **restart** (hardware reset). You need to change the **host IP** with new IP Address in Internet Browser to **re-connect** the target.

Item	Setting
Device Name	S2E-Device
LAN IP Address	192.168.1.127
LAN Net Mask	255.255.255.0
Default Gateway	192.168.1.254
Primary DNS Server	168.95.1.1
Secondary DNS Server	168.95.192.1
MAC Address	00-13-57-00-3A-18
DHCP Client	<input type="checkbox"/>

a. Adja meg az új IP címet

b. Kattintson az [Update] gombra

Kész Internet | Védett

5. Kattintson a főmenüben a [User Password]-ra a felhasználói név és a jelszó cseréjéhez.

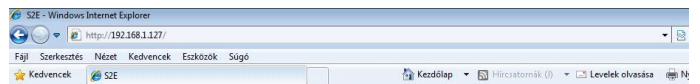

Serial Device Server

Ver 3.03a

[Current State](#)

[Network Setting](#)

[Channel 1 Setting](#)

[Channel 2 Setting](#)

[User Password](#)

User Password Setup

New Password

Password Again

Üsse be az új felhasználói nevet és jelszót, majd kattintson az [Update] gombra.

Kész Internet | Védett

6. Kattintson a főmenüben a [Port 0 Setting] vagy a [Port 1 Setting] gombra a bemenet beállításához

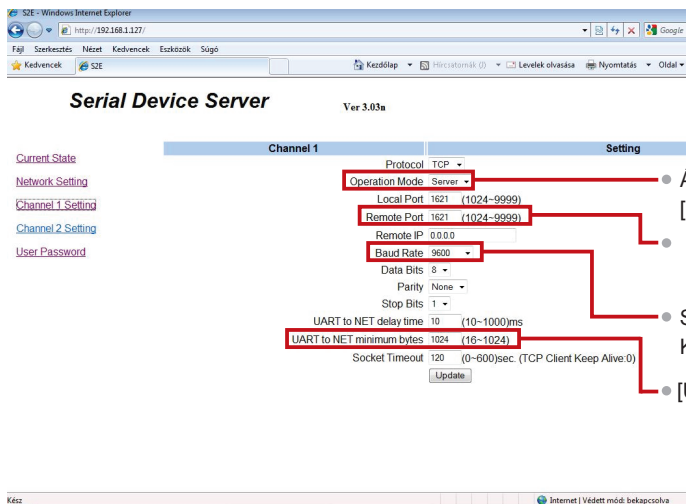

Szervernél: A távoli elérés port [Remote Port] állítható be.
Kliensnél: a szervertől hasonlóan a távoli elérés port [Remote Port] állítható be.

• Állítsa be a működési módot [Operation mode] szerverre [Server] vagy kliensre [Client].

• Szervernél: a távoli elérés IP címe [Remote IP] állítható be.
Kliensnél: a szervertől hasonlóan a távoli elérés IP címe [Remote IP] állítható be.

• [UART to NET minimum bytes]: javasoljuk, hogy értékét több, mint 900-ra állítsa be.

Firmware frissítés

1. Lépés: Kattintson a  ikonra firmware frissítéséhez szükséges szoftver elindításához.

2. Lépés: Kattintson a [Fájl betöltése] gombra a firmware fájl megnyitásához.

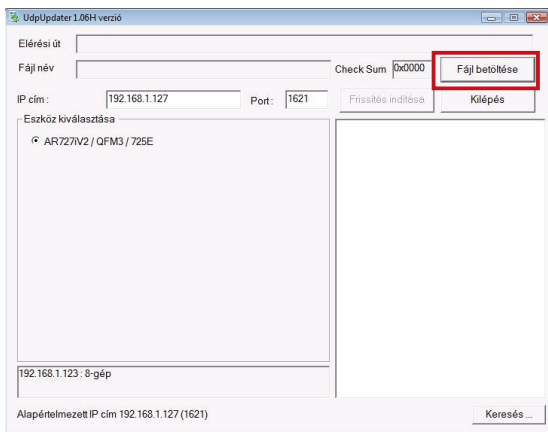

3. Lépés: Kattintson a legfrissebb verziószámú firmware-re, majd a [Megnyitás] gombra.

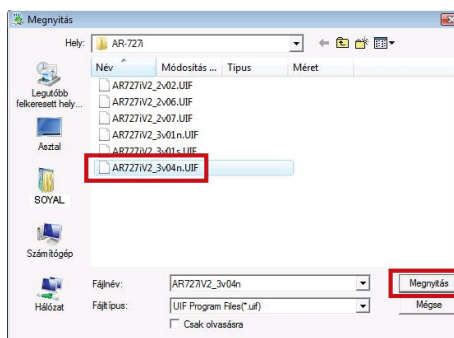

4. Lépés: Kövesse a következő lépéseket:

1. Írja be az IP címet és Port számát.
2. Kattintson a [Frissítés indítása] gombra.
3. Várjon, amíg a képernyőn megjelenik [Program Completed] felirat.
4. Ezzel a frissítés befejeződött, a kilépéshez kattintson a [Kilépés] gombra.

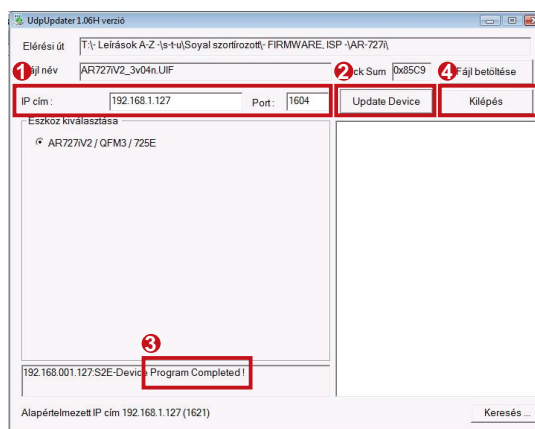

1141 Budapest, Fogarasi út 77. 1095 Budapest, Mester utca 34.
Tel.: *220-7940, 220-7814, 220-7959, Tel.: *218-5542, 215-9771, 215-7550,
220-8881, 364-3428 Fax: 220-7940 216-7017, 216-7018 Fax: 218-5542
Mobil: 30 531-5454, 30 939-9989 Mobil: 30 940-1970, 20 949-2688

www.soyal.hu

E-mail: info@delton.hu Web: www.delton.hu